

QUARTZ 50

07 2020



**Guida all'utilizzo e manutenzione
(Istruzioni originali)**



Attenzione! Leggere le istruzioni prima dell'uso.

PREMESSA

Vi ringraziamo per aver scelto la nostra macchina. Questa macchina lavasciuga pavimenti è intesa ad uso commerciale e viene utilizzata nella pulizia industriale e civile per qualsiasi tipo di pavimentazione. Durante il moto di avanzamento l'azione combinata della spazzola e della soluzione detergente rimuove lo sporco il quale viene raccolto dal gruppo aspirante posteriore, lasciando una superficie perfettamente asciutta.

La macchina deve essere utilizzata solo per tale scopo. Fornisce le migliori prestazioni se usata correttamente e mantenuta in piena efficienza. Vi preghiamo di leggere attentamente il presente libretto uso e manutenzione e tenerlo sempre a disposizione.

In caso di necessità, Vi preghiamo di contattare il nostro servizio di assistenza.

ATTENZIONE: Questa macchina è solo per uso interno.

ATTENZIONE: Questa macchina deve essere riposta solo in ambienti chiusi.

Sommario

PREMESSA	3	Selezione del livello di portata - Sistema 3S E 3SD.....	13	
NORME GENERALI DI SICUREZZA.....	4	Selezione della percentuale di detergente – sistema 3SD.....	13	
Trasferimento.....	4	Selezione Ozono (opzionale).....	13	
Immagazinamento e dismissione.....	4	Lavoro con Ozono (opzionale).....	13	
Uso corretto.....	4	LAVORO.....	14	
Manutenzione.....	4	Lavoro manuale.....	14	
Trasporto della macchina	4	Regolazione velocità, avanzamento e retromarcia.....	14	
NORME GENERALI DELLE BATTERIE	4	Regolazione del flusso soluzione detergente.....	14	
DESCRIZIONE TECNICA	5	Lavoro in modo automatico.....	15	
LEGENDA PANNELLO DISPLAY E COMANDI	6	Aspiratore modalità silenziosa.....	15	
LEGENDA MACCHINA.....	6	Modalità standby.....	15	
LETTURA DEL DISPLAY	7	Claxon.....	15	
Visualizzazione all'accensione	7	Freno di stazionamento	15	
Release software	7	Dispositivo di protezione sovraccarico motore spazzola.....	15	
Visualizzazione comandi.....	7	Dispositivo troppo pieno	15	
Contaore.....	7	ARRESTO DELLA MACCHINA AL TERMINE DELLA PU-	LIZIA.....	16
Tipo d'impianto idrico	7	Modalità break washing	16	
Settaggio batterie.....	7	MANUTENZIONE GIORNALIERA	16	
COMANDI DI NAVIGAZIONE.....	8	Svuotamento e pulizia del serbatoio di recupero.....	16	
General setting	8	Svuotamento e pulizia del serbatoio soluzione.....	16	
Selezione lingua display	8	Pulizia del filtro aspirazione.....	16	
Cambiare settaggio della batteria	8	Smontaggio automatico della spazzola	16	
Cambiare la selezione dell'impianto	8	Svuotamento e pulizia del serbatoio detergente (3SD).....	16	
Display tune (contrasto display).....	8	Pulizia della spazzola.....	17	
Display brightness (luminosità del display).....	8	Pulizia del tergipavimento.....	17	
SIMBOLOGIA DEL MANUALE.....	9	MANUTENZIONE SETTIMANALE	17	
EQUIPAGGIAMENTI OPZIONALI.....	9	Verifica della gomma tergipavimento posteriore	17	
PRIMA DELL'USO	10	Pulizia del tubo tergipavimento	17	
Movimentazione della macchina imballata	10	Pulizia del serbatoio soluzione e filtro esterno.....	17	
Disimballo e movimentazione manuale della macchina.....	10	Regolazione dell'altezza del tergipavimento	17	
Accesso al vano batterie.....	10	Pulizia del filtro (versione 3S o 3SD).....	17	
Installazione delle batterie	10	MANUTENZIONE BIMESTRALE.....	18	
Caricabatterie	10	Verifica della gomma tergipavimento anteriore.....	18	
Caricabatterie a bordo (opzionale).....	10	MANUTENZIONE SEMESTRALE	18	
Indicatore del livello di carica delle batterie	10	Verifica gomme paraspruzzi.....	18	
Sollevamento serbatoio recupero.....	11	CONTROLLO DEL FUNZIONAMENTO.....	18	
Ricarica delle batterie	11	Il motore aspirazione non funziona.....	18	
Ricarica delle batterie con caricabatterie incorporato (opzionale)	11	Il motore spazzola non funziona	18	
11		Il motore trazione non funziona.....	18	
Montaggio della spazzola	11	La soluzione non scende sulla spazzola.....	18	
Montaggio e smontaggio dei paraspruzzi	11	La macchina non pulisce bene	19	
PULIZIA DEI PAVIMENTI.....	12	Il tergipavimento non asciuga.....	19	
Collegamento connettore batterie ed accensione della macchina	12	Produzione eccessiva di schiuma.....	19	
12		MANUTENZIONE PROGRAMMATA	19	
Serbatoio di recupero.....	12	Tabella manutenzione periodica ordinaria	19	
Serbatoio soluzione detergente	12			
3S "solution saving system" (opzionale).....	12			
3SD "solution saving system dispenser" (opzionale).....	12			

NORME GENERALI DI SICUREZZA

Le norme sotto indicate vanno seguite attentamente per evitare danni all'operatore e alla macchina.

- Leggere attentamente le etichette sulla macchina, non coprirle per nessuna ragione e sostituirle immediatamente in caso venissero danneggiate.
- **ATTENZIONE:** La macchina deve essere utilizzata esclusivamente da personale autorizzato
- **ATTENZIONE:** Gli operatori devono essere adeguatamente istruiti sull'uso di queste macchine.
- **ATTENZIONE:** L'apparecchio non è destinato ad essere usato da persone, bambini compresi, le cui capacità fisiche, sensoriali o mentali siano ridotte, oppure in mancanza di esperienza o conoscenza
- **ATTENZIONE:** Non utilizzare la macchina su superfici con inclinazione maggiore di quella indicata sulla macchina.
- Durante il funzionamento della macchina fare attenzione alle altre persone ed in particolare ai bambini.
- I bambini devono essere sorvegliati per assicurarsi che non giochino con l'apparecchio.
- I bambini non possono effettuare la pulizia e manutenzione destinata ad essere compiuta dall'utilizzatore.

TRASFERIMENTO

- **ATTENZIONE:** Non utilizzare la macchina in aree in cui è probabile che l'operatore venga colpito da oggetti in caduta poiché l'apparecchio non è dotato di una struttura di protezione dagli oggetti in caduta (FOPS).
- Non urtare scaffalature o impalcature dove esista il pericolo di caduta di oggetti.
- Lasciando la macchina in parcheggio togliere la chiave.
- Non usare la macchina come mezzo di trasporto.
- Adeguare la velocità di utilizzo alle condizioni di aderenza: in particolare rallentare prima di affrontare curve con raggio stretto.

IMMAGAZINAMENTO E DISMISSIONE

- Temperatura di magazzinaggio: tra 0°C e +55°C (32°F e 131°F).
- Temperatura ottimale di lavoro: tra 0°C e +40°C (32°F e 104°F).
- L'umidità non deve superare il 95%.
- Provvedere allo smaltimento dei materiali di consumo attenendosi scrupolosamente alle norme di legge vigenti.
- Le batterie devono essere rimosse dalla macchina prima del suo smaltimento.
- Quando la Vostra macchina dovrà cessare l'attività, provvedere allo smaltimento appropriato dei materiali in essa contenuti specialmente oli, batterie e componenti elettronici, e tenendo conto che la macchina stessa è stata costruita, per quanto possibile, con l'impiego di materiali riciclabili.

USO CORRETTO

- Non usare la macchina su superfici cosparse di liquidi o polveri infiammabili (ad esempio idrocarburi, ceneri o fuliggine).
- In caso di incendio usare estintori idonei. Non usare acqua.
- Non usare la macchina in atmosfera esplosiva.
- La macchina deve eseguire le operazioni di lavaggio ed asciugatura contemporaneamente. Operazioni diverse dovranno essere eseguite in zone vietate al passaggio di persone non addette e l'operatore dovrà indossare calzature adeguate.
- Segnalare le zone di pavimento umido con appositi cartelli segnalatori.
- Non mescolare detergenti di tipo diverso per evitare la produzione di gas nocivi.
- Evitare che la spazzola lavori con la macchina ferma per non provocare danni al pavimento.

MANUTENZIONE

- Quando si dovessero riscontrare anomalie nel funzionamento della macchina, accertarsi che non siano dipendenti dalla mancata manutenzione ordinaria. In caso contrario richiedere l'intervento del centro assistenza autorizzato.
- Per ogni intervento di pulizia e/o manutenzione togliere l'alimentazione elettrica dalla macchina.
- In caso di sostituzione di pezzi, richiedere i ricambi ORIGINALI ad un concessionario e/o Rivenditore Autorizzato.
- Impiegare solamente spazzole ORIGINALI.
- Non togliere le protezioni che richiedano l'uso di utensili per essere rimosse.
- Non lavare la macchina con getti d'acqua diretti o in pressione, o con sostanze corrosive.
- Ogni 200 ore far controllare la macchina da un centro di assistenza autorizzato.
- Prima di utilizzare la macchina, verificare che tutti gli sportelli e le coperture siano posizionati come indicato nel presente manuale uso e manutenzione.
- Ripristinare tutti i collegamenti elettrici dopo qualsiasi intervento di manutenzione.

TRASPORTO DELLA MACCHINA

ATTENZIONE: prima di trasportare la macchina su un camion o rimorchio aperto, assicurarsi che:

- Tutti i serbatoi siano vuoti.
- Il coperchio del serbatoio di recupero sia bloccato saldamente.
- La macchina sia legata saldamente.
- Il freno elettromagnetico della macchina sia inserito (non sbloccato manualmente).

NORME GENERALI DELLE BATTERIE



- Ad ogni intervento sulle batterie indossare guanti resistenti agli acidi ed occhiali.
- Non fumare e non usare fiamme libere in prossimità delle batterie.
- Verificare la disponibilità di un estintore idoneo nelle vicinanze.
- Porre molta attenzione nel caso di perdite o fuoriuscita di liquido perché è corrosivo.
- Non appoggiare utensili metallici sulle batterie perché si può provocare un corto-circuito!
- E' obbligatorio consegnare le batterie esauste, che sono classificate come rifiuto pericoloso, ad un ente autorizzato a norma di legge allo smaltimento.

DESCRIZIONE TECNICA

Larghezza di lavoro	mm	508
Larghezza tergipavimento	mm	685
Capacità di lavoro fino a	m ² /h	2032
Diametro spazzola	mm	508
Giri spazzola	giri/min	140
Pressione sulla spazzola	kg	22
Motore spazzola	W	380
Motore aspirazione	W	490
Depressione motore aspirazione	mbar	120
Motore trazione	W	280
Tipo di avanzamento		automatico
Pendenza superabile (max)	%	10
Serbatoio soluzione	l	58
Serbatoio detergente (3SD opzionale)	l	7.5
Serbatoio recupero	l	80
Lunghezza macchina	mm	1220
Altezza macchina	mm	649
Larghezza macchina (senza tergipavimento)	mm	698
Peso macchina (a vuoto e senza batterie)	kg	153
Peso lordo macchina (in conformità alla EN 60335-2-72 art. 5.z102)	kg	74
Tensione batterie	V	24
Capacità batterie	Ah ₅	110
Dimensione vano batterie	mm	365 x 338 x 290
Livello di pressione acustica (in conformità alla EN 60335-2-72 art. 60704-1) Lpa	dB	/
Livello di vibrazione mano	m/s ²	/
Incertezza k	m/s ²	/
Classe		III
Grado di protezione	IP	23
Peso macchina imballata	kg	/
Dimensioni imballo (LxPxH)	cm	140 x 75 x 148,5

LEGENDA PANNELLO DISPLAY E COMANDI

1. DISPLAY
2. PULSANTE SELEZIONE MODALITÀ LAVAGGIO:
 - AUTOMATICO
 - MANUALE
 - BREAK WASHING
3. PULSANTE SELEZIONE MODALITÀ LAVORO
 - STANDARD
 - 3S
 - 3SD
4. PULSANTE SALITA/DISCESA SPAZZOLA E SGANCIO SPAZZOLA
5. PULSANTE MOTORE ASPIRAZIONE
 - ON/OFF
 - MODALITÀ SILENZIOSA
6. APERTURA/CHIUSURA ELETTROVALVOLA
7. PULSANTE DI LIVELLO (SOLO 3S/3SD)
8. PULSANTE AUMENTO VELOCITÀ MASSIMA
9. PULSANTE RIDUZIONE VELOCITÀ MASSIMA

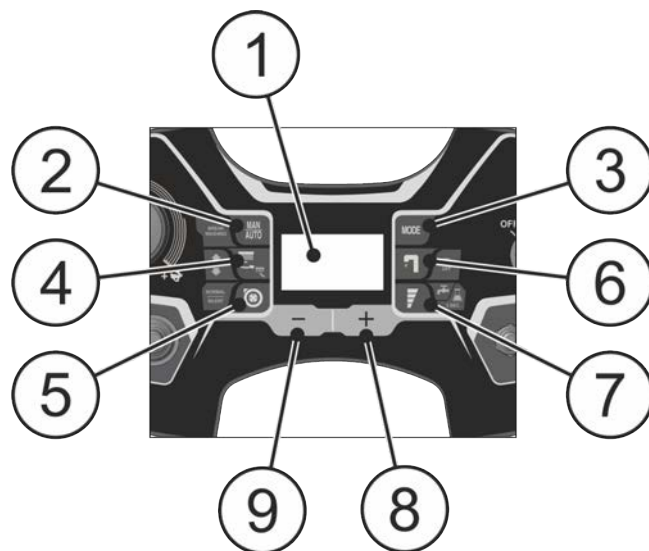

10. MANIPOLATORE REGOLAZIONE VELOCITÀ
11. INTERRUOTTORE CHIAVE OFF/ON
12. MANIPOLATORE MARCIA AVANTI/INDIETRO
13. CLAXON



LEGENDA MACCHINA

- | | |
|---|---|
| <ol style="list-style-type: none"> 1. SERBATOIO RECUPERO 2. TUBO TERGIPAVIMENTO 3. VOLANTE 4. CRUSCOTTO E COMANDI 5. LEVA TERGIPAVIMENTO 6. TUBO LIVELLO ACQUA 7. PEDALE COMANDO MARCIA 8. AGGANCIAMENTO LATERALE PORTASCOPE (OPZIONALE) 9. FILTRO SOLUZIONE DETERGENTE 10. LEVA RUBINETTO ACQUA 11. TAPPO CARICO DETERGENTE (SOLO 3SD - OPZIONALE) 12. MANIGLIE SOLLEVAMENTO SERBATOIO | <ol style="list-style-type: none"> 13. CONNETTORE BATTERIE 14. TAPPO CARICO SOLUZIONE 15. CHIUSURA A LEVA VANO BATTERIE 16. TUBO ASPIRATORE 17. TUBO SCARICO 18. SERBATOIO SOLUZIONE 19. PEDANA POGGIPIEDI E PRESENZA UOMO 20. RUOTE POSTERIORI 21. GRUPPO TERGIPAVIMENTO 22. GRUPPO BASAMENTO 23. GRUPPO TRAZIONE |
|---|---|

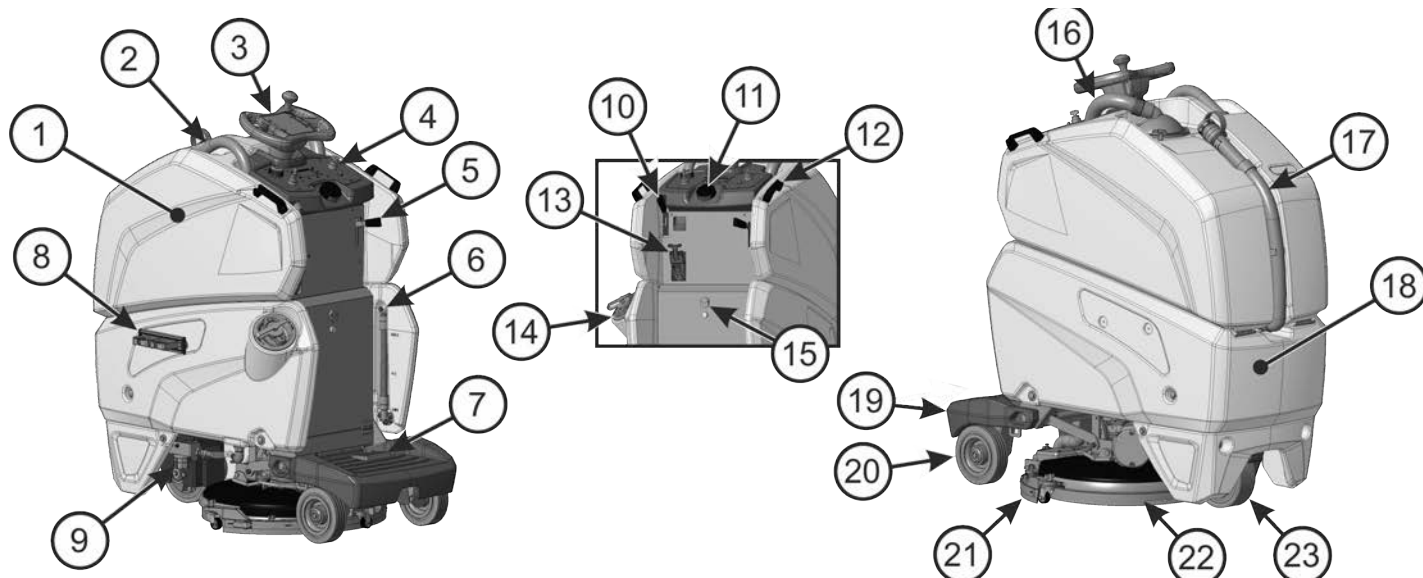

LETTURA DEL DISPLAY

VISUALIZZAZIONE ALL'ACCENSIONE

All'accensione della macchina, il display visualizza la seguente schermata.



La schermata successiva visualizzerà come segue:

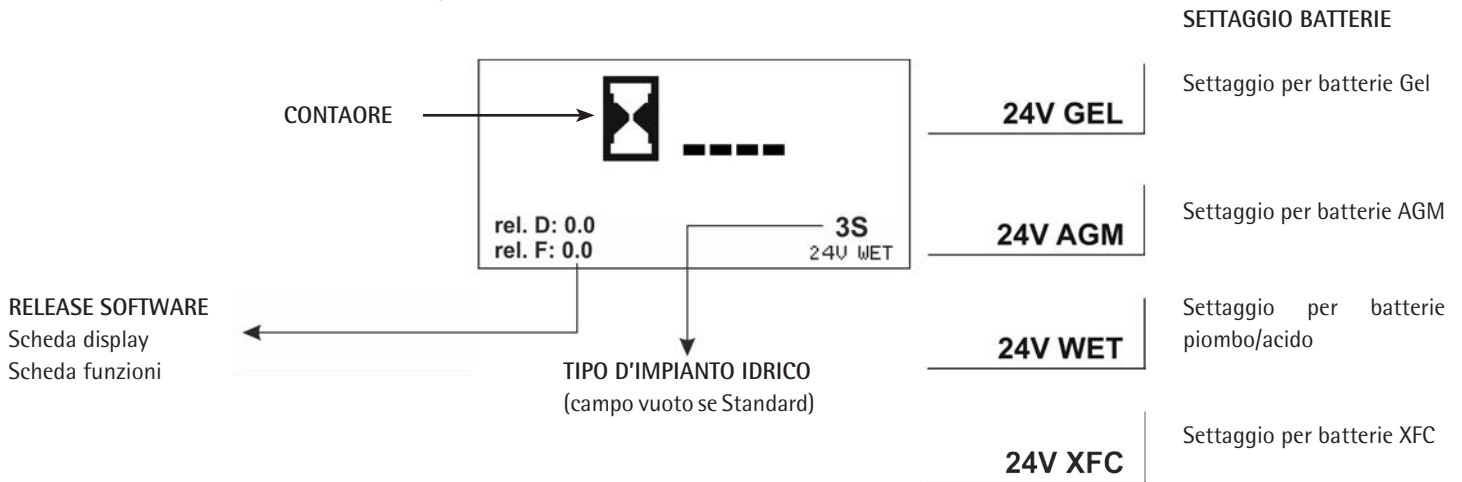

VISUALIZZAZIONE COMANDI

Modalità standard

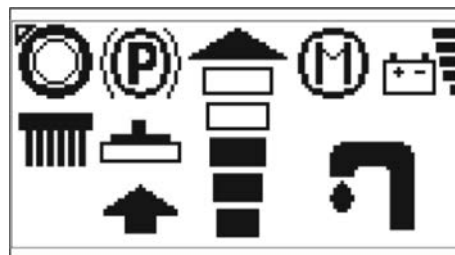

- | | | | | | | | |
|-----------------------------------|--|----------------------|--|---------------------------------------|--|--------------------------------|--|
| Freno di stazionamento inserito | | Salita basamento | | Livello di velocità massima impostata | | Selezione modalità standard | |
| Modalità automatica | | Discesa basamento | | | | Elettrovalvola attivata | |
| Modalità manuale | | Spazzola in funzione | | | | Elettrovalvola disattivata | |
| Livello di carica delle batterie | | | | | | Selezione modalità 3S | |
| | | | | | | Selezione modalità 3SD | |
| Aspiratore spento | | Tergipavimento alto | | | | Selezione modalità Ozono | |
| Aspiratore acceso | | Tergipavimento basso | | | | Selezione modalità Ozono + 3S | |
| Aspiratore in modalità silenziosa | | | | | | Selezione modalità Ozono + 3SD | |

COMANDI DI NAVIGAZIONE



GENERAL SETTING

Per accedere al menù delle impostazioni utilizzare la tastiera del cruscotto e procedere come segue:

1. Tenere premuto contemporaneamente i tasti (1) e (5).
2. Girare la chiave di accensione.
3. Quando sul display verrà visualizzata la scritta "INSERT PASSWORD:0", premere il tasto di conferma (2).

Una volta entrati nel GENERAL SETTING sarà possibile cambiare i seguenti settaggi predefiniti semplicemente scorrendo il menù con i comandi (1) e (3).

SELEZIONE LINGUA DISPLAY

Inglese è la lingua di default, è possibile cambiarla in Italiano. Per selezionare la lingua scorrere con i pulsanti (1) e (3) fino alla comparsa della voce "Language". Premere i pulsanti (4) e (5) per selezionare la lingua. Premere il pulsante (2) per confermare.

CAMBIARE SETTAGGIO DELLA BATTERIA

Una volta avuto accesso al general setting è possibile settare la macchina in funzione delle batterie installate a bordo (AGM / GEL / PIOMBO-ACIDO / XFC).

Per selezionare il settaggio corretto scorrere con i pulsanti (1) e (3) fino alla comparsa della voce "Battery". Premere i pulsanti (4) e (5) per selezionare il tipo di batteria. Premere il pulsante (2) per confermare.



Uno scorretto settaggio può rovinare irrimediabilmente la batteria. Verificare SEMPRE di aver impostato il corretto parametro. Il settaggio batteria impostato è visibile all'accensione (vedere "SETTAGGIO BATTERIE o LETTURA DEL DISPLAY").

CAMBIARE LA SELEZIONE DELL'IMPIANTO

Una volta avuto accesso al general setting è possibile settare il tipo d'impianto di cui è provvista la macchina (standard, 3S, 3SD, 03, 03+3S, 03+3SD).

Per selezionare l'impianto scorrere con i pulsanti (1) e (3) fino alla comparsa della voce "Options". Premere quindi i tasti (4) e (5) per selezionare l'impianto. Premere il tasto (2) per confermare.

DISPLAY TUNE (CONTRASTO DISPLAY)

Una volta avuto accesso al general setting è possibile modificare il contrasto del display. Scorrere con i pulsanti (1) e (3) fino alla comparsa della voce "Display Tune". Premere quindi i tasti (4) e (5) per selezionare. Premere il tasto (2) per confermare.

DISPLAY BRIGHTNESS (LUMINOSITÀ DEL DISPLAY)

Una volta avuto accesso al general setting è possibile modificare la luminosità del display. Scorrere con i pulsanti (1) e (3) fino alla comparsa della voce "Display Brightness". Premere quindi i tasti (4) e (5) per selezionare. Premere il tasto (2) per confermare.

SIMBOLOGIA DEL MANUALE



Simbolo del libro aperto.
Indica all'operatore di leggere il manuale prima dell'uso della macchina.



Simbolo del libro aperto.
Per il buon funzionamento del caricabatterie incorporato (opzionale), fare riferimento al manuale d'uso del costruttore.



Simbolo di avvertimento.
Leggere attentamente le sezioni precedute da questo simbolo, per la sicurezza dell'operatore e della macchina.



Simbolo di avvertimento.
Rischio di fuoriuscita di acidi dalle batterie.



Simbolo di obbligo di sconnettere l'impianto dalle batterie agendo sul connettore prima di un'operazione sulla macchina.



Simbolo di obbligo che impone di indossare occhiali di protezione.



Simbolo di obbligo che impone di indossare guanti di protezione.



Simbolo che precede un'informazione sul corretto utilizzo della macchina.



Simbolo che sta ad indicare operazioni da compiere solo da personale qualificato.

EQUIPAGGIAMENTI OPZIONALI



TELEMATICS

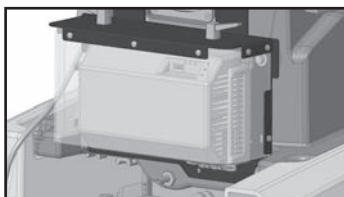

CARICABATTERIE A BORDO

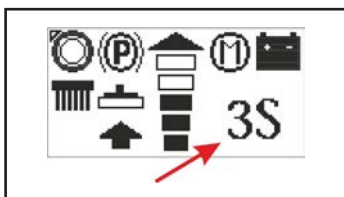

SISTEMA 3S

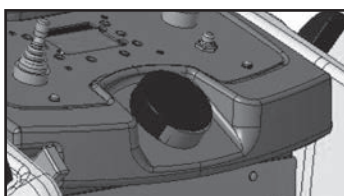

SISTEMA 3SD

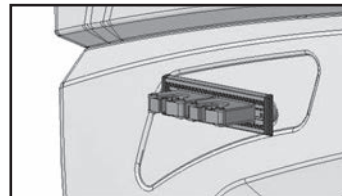

AGGANCI LATERALI
PORTASCOPE

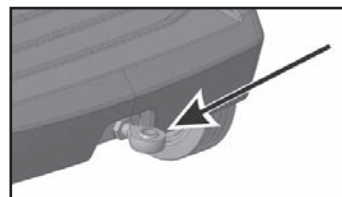

AGGANCIO STAZIONE LAVORO

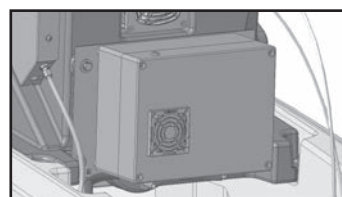

GENERATORE DI OZONO

PRIMA DELL'USO

MOVIMENTAZIONE DELLA MACCHINA IMBALLATA

La macchina viene fornita con imballo predisposto per la movimentazione mediante carrello elevatore.

Per le dimensioni dell'imballo vedere la tabella "DESCRIZIONE TECNICA".



Non sovrapporre più di due imballi.

DISIMBALLO E MOVIMENTAZIONE MANUALE DELLA MACCHINA

1. Rimuovere l'imballo esterno.
2. Svitare le staffe (1+2) che fissano la macchina alla pedana.

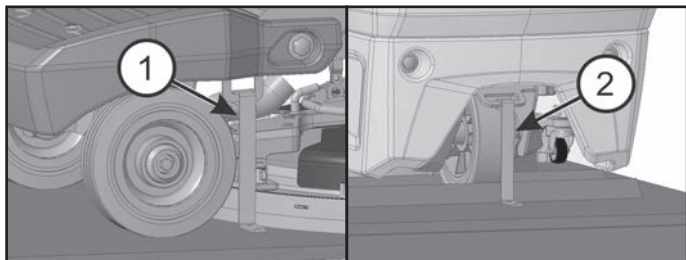

3. Prima di liberare la macchina dalla pedana è necessario sbloccare il freno di stazionamento che blocca la motoruota. Per fare questo agire sulla leva (3). La posizione rossa indica macchina frenata, la posizione verde il freno è sbloccato.

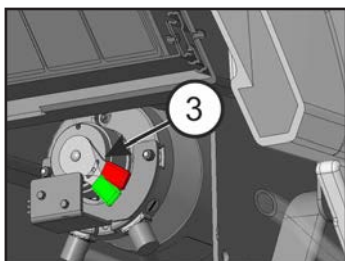

4. Liberare la macchina dalla pedana, tirandola in retromarcia evitando urti violenti alle parti meccaniche.



5. Ripristinare il freno elettromagnetico riportando la leva in posizione rossa come indicato nel punto 3.

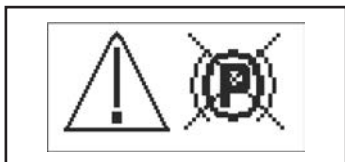

Conservare la pedana e le staffe per eventuali necessità di trasporto. Il piano inclinato per la discesa della macchina non viene fornito con l'imballo.

ACCESSO AL VANO BATTERIE

La macchina è dotata di apposito cassetto estraibile per l'installazione delle batterie. Per accedervi agire sulla leva (1) ed estrarre il cassetto (2).

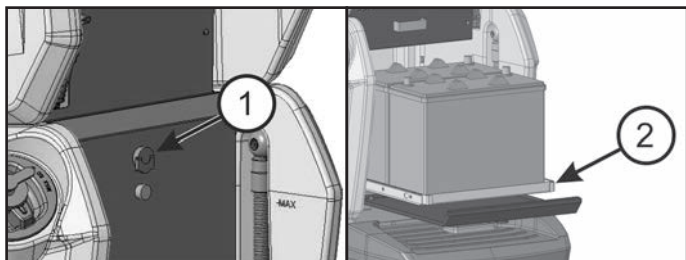

INSTALLAZIONE DELLE BATTERIE

La macchina standard prevede il settaggio per batterie piombo/acido. Per settaggi diversi vedere capitolo "SETTAGGIO BATTERIE".

La macchina richiede l'utilizzo di batterie collegate in serie alloggiare nell'apposito vano. Devono essere movimentate utilizzando attrezzature

di sollevamento idonee (sia per il peso, da valutare in funzione delle batterie prescelte, che per il sistema di aggancio). Le batterie devono soddisfare i requisiti riportati nella Norma CEI 21-5.



Per la manutenzione e la ricarica delle batterie è necessario attenersi scrupolosamente alle indicazioni fornite dal costruttore o dal suo rivenditore. Tutte le operazioni di installazione e manutenzione devono essere eseguite da personale specializzato, utilizzando dispositivi di protezione adeguati.

Per l'installazione delle batterie è necessario accedere al vano batterie (vedere capitolo "ACCESSO AL VANO BATTERIE").

1. Posizionare le batterie nell'alloggiamento.

2. Collegare i morsetti, rispettando le polarità e facendo attenzione a non mettere in cortocircuito le batterie con utensili coprendo i poli con i coprimeretti.

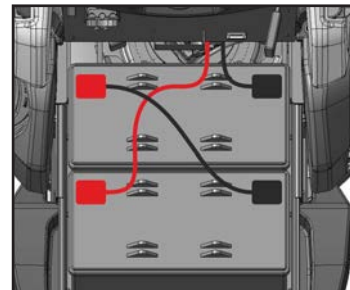

CARICABATTERIE



Accertarsi che il caricabatterie sia adatto alle batterie installate sia per capacità che per tipo (piombo/acido, GEL o XFC).

Nella busta contenente il libretto uso e manutenzione Vi viene fornito il connettore di accoppiamento per il caricabatterie. Questo connettore deve essere montato sui cavi del Vostro caricabatterie come da apposite istruzioni fornite dal costruttore del caricabatterie.

CARICABATTERIE A BORDO (OPZIONALE)

Nel caso la macchina sia fornita con caricabatterie incorporato (vedere in "EQUIPAGGIAMENTI OPZIONALI") si rimanda alle istruzioni del costruttore di questo accessorio per quanto concerne le operazioni di ricarica.

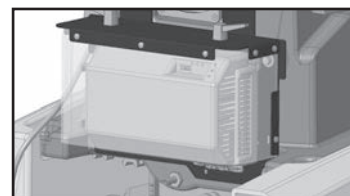

Il caricabatterie è collegato direttamente ai poli delle batterie. Durante le operazioni di ricarica si attiva un dispositivo che non permette il funzionamento della macchina.

Il cavo di alimentazione del caricabatterie ha una lunghezza massima di due metri e deve essere collegato ad una presa monofase tipo CEE 7/7 TYPE.

INDICATORE DEL LIVELLO DI CARICA DELLE BATTERIE

Il livello di carica delle batterie viene visualizzato sul display con l'apposito simbolo (vedi "VISUALIZZAZIONE COMANDI").



Quando l'ultimo segmento di carica inizia a lampeggiare, la batteria è quasi completamente scarica, la funzione di rotazione spazzola viene disabilitata e si solleva il basamento.



Quando anche l'ultimo segmento di carica si spegne, la batteria è completamente scarica. Rimane attiva solo la trazione per poter movimentare la macchina.

SOLLEVAMENTO SERBATOIO RECUPERO

Per alcune operazioni di manutenzione ordinaria, come la ricarica delle batterie, potrebbe essere necessario alzare il serbatoio recupero. Afferrare le maniglie (1) poste su di esso e alzarlo. Aprirlo all'estensione massima in modo da bloccarne l'apertura. Agire sulla leva (2) per sbloccarlo e accompagnarne la chiusura con la maniglia (1).

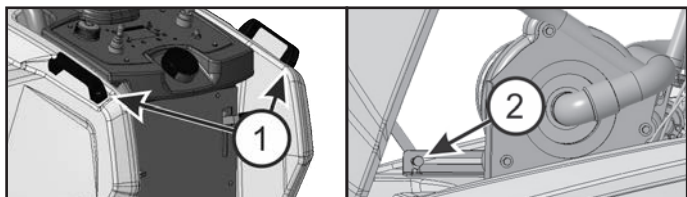

RICARICA DELLE BATTERIE



1. Inserire il connettore (2) del caricabatterie nel connettore batterie (1).
2. Procedere alla ricarica mantenendo sollevato il serbatoio recupero.

Una volta ultimata la ricarica delle batterie:

1. Scollegare il connettore del caricabatterie (2) dal connettore batterie (1).
2. Collegare quindi il connettore batterie (1) al connettore macchina (3).

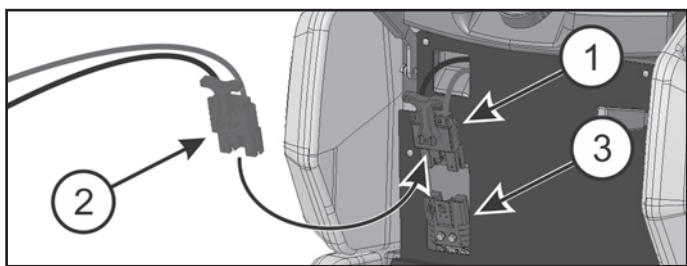

RICARICA DELLE BATTERIE CON CARICABATTERIE INCORPORATO (OPZIONALE)



Portare la macchina su una superficie pianeggiante vicino ad una presa di rete.

1. Spegnerla macchina con l'interruttore chiave.
 2. Inserire la spina nella presa di rete.
 3. Procedere alla ricarica mantenendo sollevato il serbatoio recupero.
 4. Non togliere la spina dalla rete fino a quando l'indicazione di fine carica non viene visualizzata.
- Alla fine della fase di ricarica togliere la spina dalla rete.

Non caricare mai una batteria con caricabatterie non adatto. Seguire scrupolosamente le istruzioni fornite dal fabbricante delle batterie e del caricabatterie.

NOTE: Non lasciare mai le batterie completamente scariche per lunghi periodi. In caso di batterie tradizionali, ogni 20 ricariche controllare il livello dell'elettrolito ed eventualmente rabboccare con acqua distillata.

Nel caso di batterie al piombo/acido vi è pericolo di esalazione di gas e fuoriuscita di liquidi corrosivi.

Pericolo di incendio: non avvicinarsi con fiamme libere.

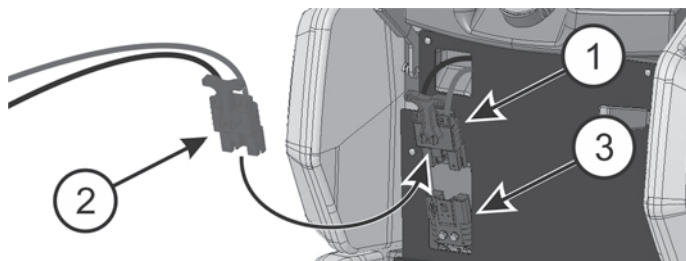

MONTAGGIO DELLA SPAZZOLA

Per montare la spazzola è necessario che il basamento lavante sia in posizione sollevata. Se non dovesse essere in tale posizione procedere come segue:

Senza operatore a bordo, girando la chiave in senso orario si accende il display e dopo 3 secondi automaticamente tutti i gruppi di lavoro vengono spenti e posizionati sollevati da terra.

Spegnerla macchina girando la chiave in senso antiorario.



Con il basamento in posizione sollevata, ruotarlo di 90° fino a vedere la vite centrale ed agganciare la spazzola ruotandola come in figura.

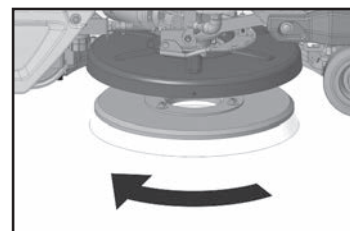

Usare solo le spazzole fornite con la macchina o quelle specificate nel manuale "SPAZZOLE e OPTIONAL". L'uso di altre spazzole può compromettere il buon lavaggio.

MONTAGGIO E SMONTAGGIO DEI PARASPRUZZI

I due paraspruzzi devono essere montati sul carter del gruppo lavante.

1. Con il basamento in posizione alta, ruotarlo fino a vedere la vite centrale dove fissare i listelli.
2. Inserire i listelli metallici all'interno delle apposite fessure presenti sulla gomma. Posizionare il foro tondo all'estremità piana del listello sulla vite posta anteriormente al carter. Fissare quindi i listelli con il dado, bloccandolo.
3. Avvitare le viti nella parte posteriore del carter nell'estremità libera dei listelli metallici e degli agganci. L'operazione va effettuata per entrambe le gomme paraspruzzi.

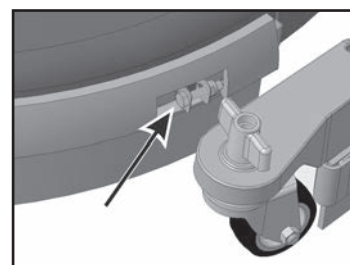
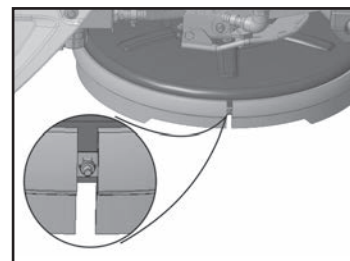

Con la spazzola montata, il paraspruzzi deve sfiorare il pavimento. Per smontare i listelli ripetere queste operazioni al contrario.

PULIZIA DEI PAVIMENTI

COLLEGAMENTO CONNETTORE BATTERIE ED ACCENSIONE DELLA MACCHINA

Una volta ultimata la ricarica delle batterie:

Scollare il connettore (2) del caricabatterie dal connettore batterie (1).

Collegare quindi il connettore batterie (1) al connettore macchina (3).

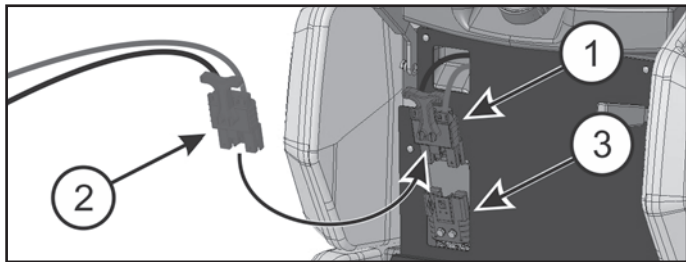

SERBATOIO DI RECUPERO

Controllare che il coperchio filtro aspirazione (1) sia correttamente bloccato, dopo aver ruotato le levette e che sia correttamente connesso al tubo del motore aspirazione (2).

Verificare che il tubo tergipavimento sia correttamente inserito nelle sue sedi (3) e (4), inoltre controllare che il tappo del tubo di scarico (5), posto nella parte anteriore della macchina, sia chiuso.

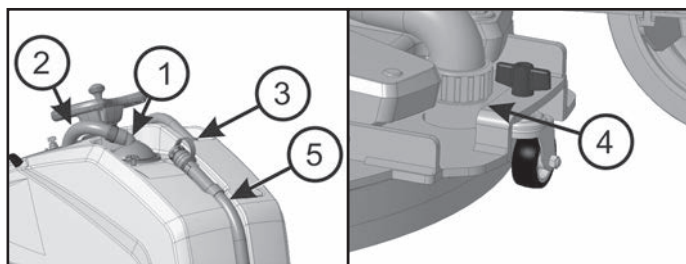

SERBATOIO SOLUZIONE DETERGENTE

Afferrare il tappo del tubo (1) che si trova sul lato sinistro della macchina, estrarre il tubo, aprire il tappo ed innestarlo nell'uscita acqua del rubinetto. Riempire il serbatoio soluzione con acqua pulita, ad una temperatura non superiore a 50°C. Aggiungere il detersivo liquido nella concentrazione e con le modalità previste dal fabbricante. Per evitare la formazione di un'eccessiva quantità di schiuma, che potrebbe creare problemi al motore di aspirazione, usare la minima percentuale di detersivo.



Sulla parte posteriore della macchina è posto il tubo livello, che permette di vedere facilmente la quantità di soluzione presente nel serbatoio, sia in fase di carica della soluzione che in fase di lavoro.

Avvitare il tappo del serbatoio soluzione.

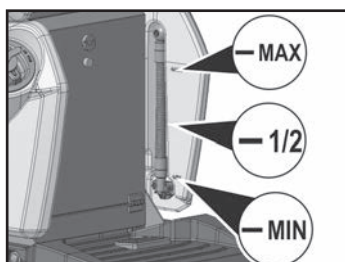

Usare sempre detersivo a schiuma frenata. Per evitare con sicurezza la produzione di schiuma, prima di iniziare il lavoro introdurre nel serbatoio di recupero una minima quantità di liquido antischiuma.

Non utilizzare acidi allo stato puro.

3S "SOLUTION SAVING SYSTEM" (OPZIONALE)

E' un sistema che permette l'utilizzo controllato della soluzione detergente durante il lavoro.

Per attivarlo premere il tasto (1), sul display lampeggia il simbolo dell'acqua.

Selezionare il sistema 3S usando i tasti di navigazione (2).

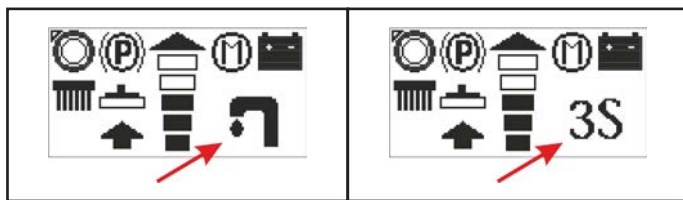
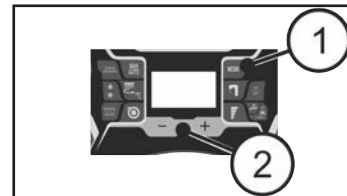

Quando la scritta 3S smette di lampeggiare, il sistema è selezionato.

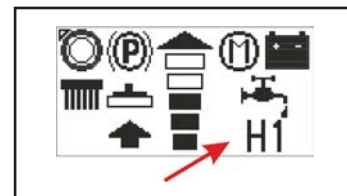

3SD "SOLUTION SAVING SYSTEM DISPENSER" (OPZIONALE)

E' un sistema che permette il dosaggio predefinito della quantità percentuale del detersivo che andrà a miscelarsi con l'acqua proveniente dal serbatoio soluzione.

Il detersivo è contenuto in un serbatoio della capacità di 7 litri, posto nella parte posteriore della macchina.

Per caricare il detersivo, svitare il tappo mostrato in figura.

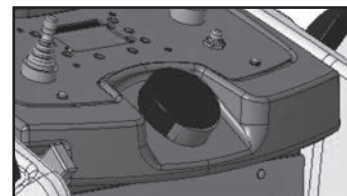

Per attivarlo premere il tasto (1), sul display lampeggia il simbolo dell'acqua.

Selezionare il sistema 3SD usando i tasti di navigazione (2).

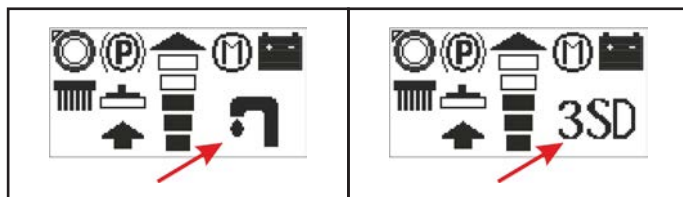
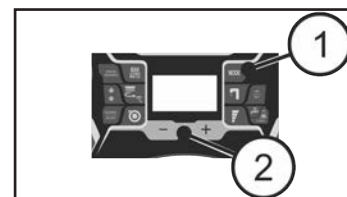

Quando la scritta 3SD smette di lampeggiare, il sistema è selezionato.

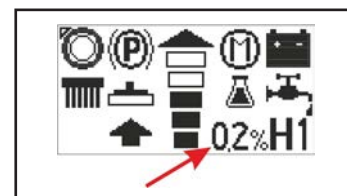

SELEZIONE DEL LIVELLO DI PORTATA - SISTEMA 3S E 3SD

Premendo il pulsante di selezione livello (1) si varia il valore di H da H1 a H7.

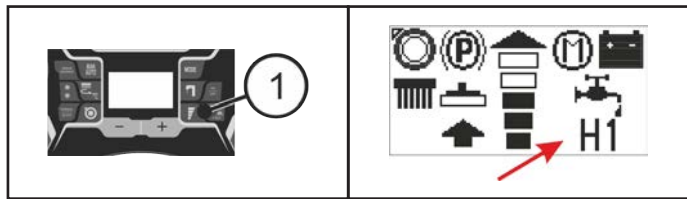

L'abilitazione alla fuoriuscita della soluzione detergente è data dal pulsante elettrovalvola (2).

In modalità Manuale se viene disabilitata la soluzione detergente sul display compare l'indicazione di elettrovalvola disabilitata.

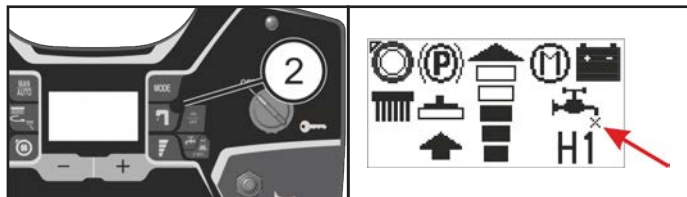

SELEZIONE DELLA PERCENTUALE DI DETERGENTE - SISTEMA 3SD

Una pompa definisce 6 percentuali fisse di detergente: 0.0%, 0.3%, 0.6%, 1.2%, 2.4%, 4.5%.

Con lo 0,0% si lava con sola acqua.

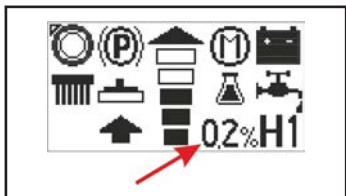

Le diverse percentuali di detergente sono selezionabili tenendo premuto per qualche secondo il pulsante livello (1), fino a quando il valore sul display lampeggia.

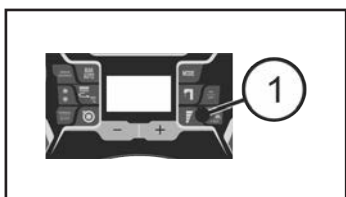

A questo punto si preme il tasto di navigazione (2) per selezionare il valore desiderato. Si attende qualche secondo e il valore indicato smette di lampeggiare.

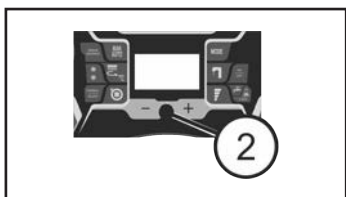

A questo punto la selezione è completata ed una eventuale pressione del tasto modificherà la portata dell'acqua.

SELEZIONE OZONO (OPZIONALE)

La macchina può produrre acqua con livello di ozono sufficientemente alto da poter creare disinfezione sulle superfici trattate.

Per attivarlo premere il tasto (1), sul display lampeggia il simbolo dell'acqua. Selezionare il sistema Ozono usando i tasti di navigazione (2).

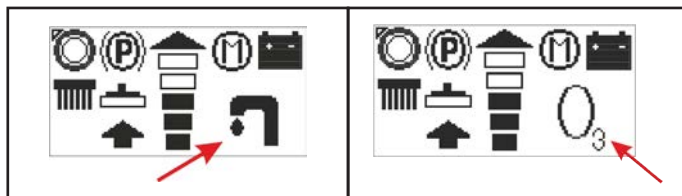
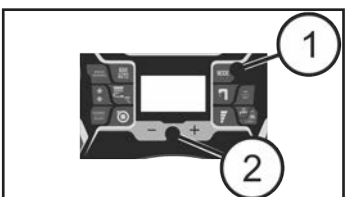

Quando la scritta O3 smette di lampeggiare, il sistema è selezionato.

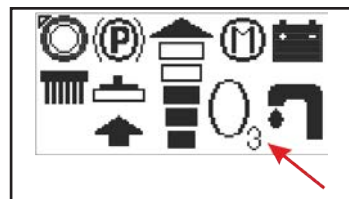

LAVORO CON OZONO (OPZIONALE)

Per poter utilizzare al meglio il sistema ozono, procedere nel modo seguente:

1. Assicurarsi che l'interno del serbatoio soluzione sia pulito, eventualmente sciaccarlo facendo almeno un paio di riempimenti e svuotamenti.
2. Riempire il serbatoio soluzione con acqua di rubinetto (non aggiungere alcun detersivo).
3. Selezionare la pulizia con Ozono, vedi capitolo "SELEZIONE OZONO".
4. Iniziare il lavoro.

La produzione di Ozono è istantanea e viene prodotto solo quando l'acqua viene erogata. Durante il lavoro il simbolo del sistema lampeggia durante la produzione di Ozono.

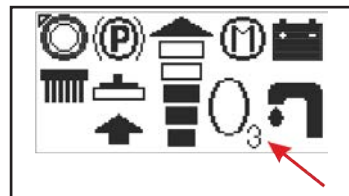

L'ozono è un gas che ha un odore molto penetrante e che può essere irritante.

L'acqua ozonizzata è fortemente ossidante, quindi per preservare dall'ossidazione (ruggine) le parti metalliche della macchina, è conveniente almeno una volta alla settimana sciacquare con acqua tutta la parte bassa della macchina.

Al termine del lavoro non è necessario svuotare il serbatoio soluzione.

LAVORO

Un dispositivo di sicurezza impedisce il movimento della macchina se l'operatore non è posizionato sulla pedana.

Per avviare la macchina:

1. Posizionarsi al posto di guida.
2. Girare la chiave di accensione (1) in senso orario per accendere la macchina.
3. Controllare lo stato di carica delle batterie sul display.
4. Automaticamente la macchina si predispose in modo di funzionamento manuale (MAN).
5. Selezionare la direzione agendo sul manipolatore (2).

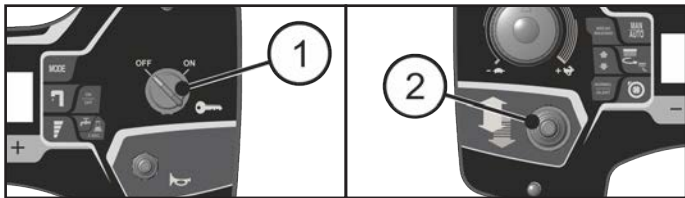

5. Far scendere il tergipavimento agendo sulla leva (5).

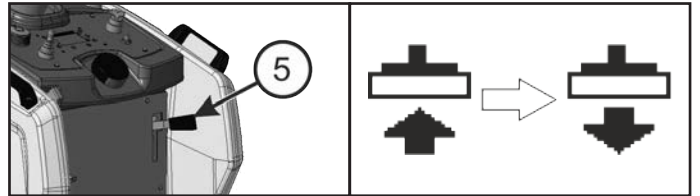

6. Durante i primi metri controllare che la regolazione del tergipavimento garantisca una perfetta asciugatura e che la regolazione del flusso di soluzione detergente sia adeguata. Dovrà essere sufficiente per bagnare in modo uniforme il pavimento evitando la fuoriuscita di detergente dalla protezione paraspruzzi. Si tenga comunque presente che la corretta quantità di soluzione è sempre in funzione della natura del pavimento, dell'entità dello sporco e della velocità.

REGOLAZIONE VELOCITÀ, AVANZAMENTO E RETROMARCIA

Prima di movimentare la macchina selezionare il livello di velocità massimo desiderato. Agire sui pulsanti (+) e (-), il livello di velocità verrà così visualizzato sul display.

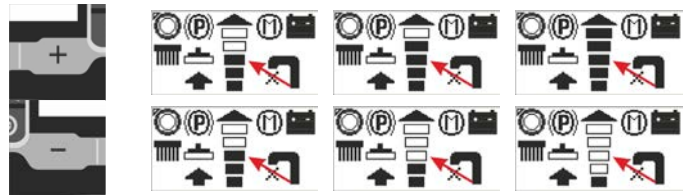

LAVORO MANUALE

1. Verificare che la macchina sia settata in modalità manuale, se così non fosse premere il pulsante (1) e sul display verrà visualizzato il simbolo corrispondente.

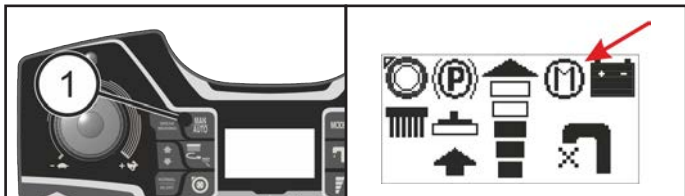

2. Premere il pulsante del motore aspirazione (2); il simbolo del motore aspirazione cambia da spento ad acceso e il motore aspirazione comincia ad aspirare.

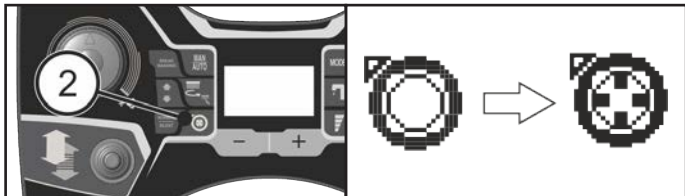

3. Premere il pulsante dell'elettrovalvola (3); il simbolo dell'elettrovalvola cambia da disabilitata ad abilitata.

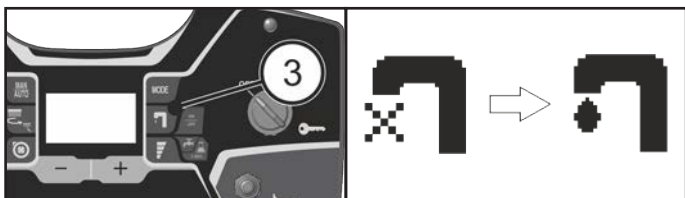

4. Far scendere il basamento spazzola sul pavimento premendo il pulsante (4); sul display viene visualizzato prima il simbolo di discesa e poi quello di azionamento motore spazzola.

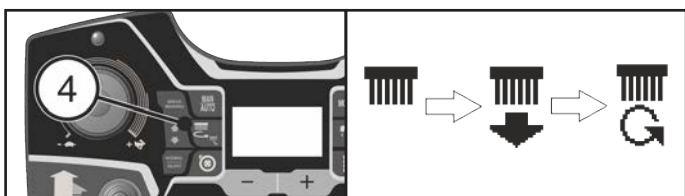

Per movimentare la macchina selezionare la direzione, agendo sul manipolatore (1) posto sul pannello cruscotto.

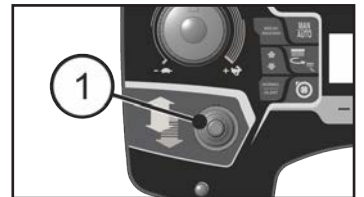

Premere il pedale (2) posizionato sulla pedana per abilitare la marcia.

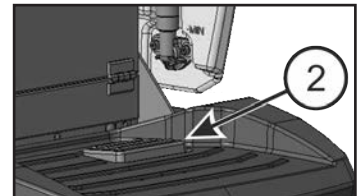

Usare la manopola (3) per regolare la velocità durante il lavoro. La velocità varierà dalla velocità minima alla massima impostata precedentemente e visualizzata sul display.

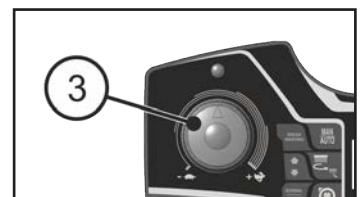

In fase di lavoro per abilitare la retromarcia sollevare il tergipavimento.

REGOLAZIONE DEL FLUSSO SOLUZIONE DETERGENTE

1. Agendo sul pomello (1) del rubinetto aprire e regolare il flusso di soluzione detergente.

2. Sui modelli equipaggiati con il sistema 3S (opzionale) bisognerà inoltre agire sull'apposito pulsante per attivare l'erogazione della soluzione detergente scegliendo tra il sistema tradizionale di regolazione tramite rubinetto o il sistema di erogazione ottimale fissa (vedi in "3S Solution Saving System").

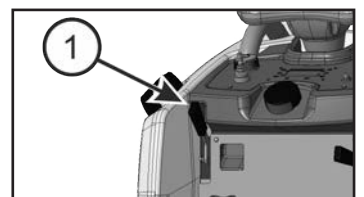

Nella modalità Standard la regolazione del flusso avviene tramite la leva (1) sia in modalità MAN che AUTO.

Nella modalità 3S e 3SD la regolazione del flusso avviene come indicato nel capitolo "SELEZIONE DEL LIVELLO DI PORTATA - SISTEMA 3S E 3SD", ed è in funzione della velocità istantanea.

In modalità 3S o 3SD la leva rubinetto (1) non ha nessun effetto.

LAVORO IN MODO AUTOMATICO

L'azionamento automatico è utile per semplificare il lavoro dell'operatore.

1. Verificare che la macchina sia settata in modalità automatica, se così non fosse, premere il pulsante (1) e sul display verrà visualizzato il simbolo corrispondente.

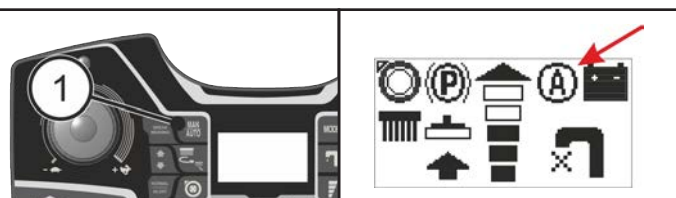

2. Abbassare la leva del tergilavaggio (2).

3. Premere il pedale marcia (3) posizionato sulla pedana.

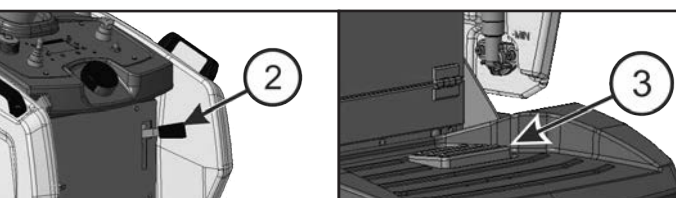

Una volta premuto la macchina procede in marcia avanti, scende il basamento e contemporaneamente il tergilavaggio, quindi si abilita l'elettrovalvola, inizia a girare la spazzola e si accende l'aspiratore.

Prima di avviare la macchina, e quindi prima di premere il pedale marcia, si possono impostare: velocità massima, livello acqua e/o livello detergente (versioni 3S e 3SD).

I valori impostati compaiono istantaneamente sul display.

Per regolare il flusso detergente vedere capitolo "REGOLAZIONE DEL FLUSSO DI SOLUZIONE DETERGENTE".

Al rilascio del pedale comando marcia: si arresta il motore spazzola, si chiude l'elettrovalvola e dopo circa 30 secondi si solleva il basamento e quindi anche il tergilavaggio.

Se durante il lavoro in modalità automatica:



- viene premuto il pulsante basamento, elettrovalvola o aspiratore, la macchina passa in modalità manuale;
- viene alzata la leva del tergilavaggio, l'aspiratore dopo qualche secondo si spegne, quando viene riabassata, l'aspiratore si accende.

ASPIRATORE MODALITÀ SILENZIOSA

È possibile avviare la modalità silenziosa del motore aspirazione tenendo premuto per pochi secondi il pulsante di accensione (1) del motore stesso.

Quando la modalità silenziosa è avviata il simbolo sul display cambia.

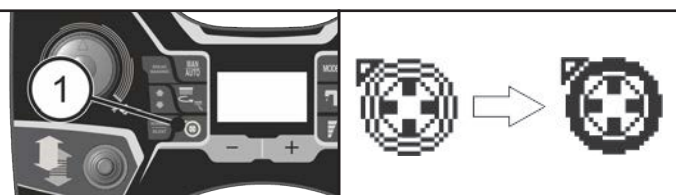

MODALITÀ STANDBY

Dopo 10 minuti di inattività, se la macchina è accesa, essa va in modalità standby, tutte le funzioni si arrestano, il basamento si solleva e la macchina si spegne. Per riprendere il lavoro, agire sull'interruttore chiave per riaccendere la macchina.

CLAXON

La macchina è dotata di claxon che si attiva premendo il pulsante (1).



FRENO DI STAZIONAMENTO

La macchina è dotata di un freno di stazionamento sulla motoruota, che agisce al totale rilascio del pedale o quando la macchina è senza batterie. In caso di emergenza o semplicemente per arrestare la macchina è sufficiente rilasciare il pedale. Il freno resta inserito fino a quando il pedale viene premuto nuovamente. Quando le batterie sono collegate e quando l'interruttore a chiave è posizionato su 1, sul display viene visualizzato il freno inserito.

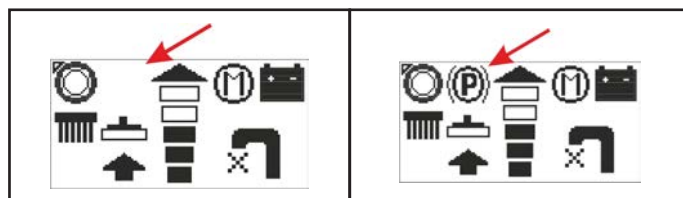

DISPOSITIVO DI PROTEZIONE SOVRACCARICO MOTORE SPAZZOLA

La macchina è dotata di dispositivo di protezione del motore spazzola. Questo dispositivo blocca il funzionamento del motore per preservarlo ed indica sul display il sovraccarico con il messaggio "ALLARME 1".

Se il problema persiste contattare il centro assistenza.

DISPOSITIVO TROPPO PIENO



Al fine di evitare seri danni al motore aspirazione, la macchina è dotata di un galleggiante che interviene quando il serbatoio di recupero è pieno. Quando questo accade, è necessario svuotare il serbatoio di recupero. Impugnare il tubo di scarico della macchina. Svitare il tappo e svuotare il serbatoio di recupero nelle vasche previste, in ottemperanza alle norme vigenti per quanto riguarda lo smaltimento dei liquidi.

ARRESTO DELLA MACCHINA AL TERMINE DELLA PULIZIA

MODALITÀ BREAK WASHING

IN MODALITÀ DI LAVORO SIA AUTOMATICO CHE MANUALE:

1. Al termine del ciclo di lavaggio, tenendo premuto il pulsante (1) si sceglie il funzionamento BREAK WASHING.
2. Quando la modalità è inserita, sul display compare la scritta BREAK WASHING.



In questo modo si chiude l'elettrovalvola, dopo qualche secondo si solleva il basamento e quindi anche il tergilavaggio, si spegne l'aspiratore.

NOTA: tutte queste fasi vengono svolte con la macchina in movimento, in modo tale che il tergilavaggio possa asciugare la zona del pavimento interessata ed inoltre possa asciugarsi il tubo di aspirazione del liquido sporco.

In qualsiasi momento è possibile interrompere la procedura BREAK WASHING interrompendo la marcia.

Durante la fase di BREAK WASHING, quando si rilascia il pedale comando marcia per più di tre secondi si riporta la macchina in modalità manuale (MAN).



La modalità BREAK WASHING è specifica per il trasferimento al termine dell'operazione di pulizia.

SVUOTAMENTO E PULIZIA DEL SERBATOIO DETERGENTE (3SD)



Solo per le macchine equipaggiate con sistema 3SD opzionale.

Nel caso fosse necessario pulire con un altro tipo di detergente o si volesse lasciare la macchina ferma per lunghi periodi, bisogna scaricare il detergente contenuto nell'apposito serbatoio.

Per svuotare il serbatoio:

1. Impugnare il tubo di scarico (1) posto sulla parte destra della macchina dopo averlo estratto dalla apposita sede di supporto.
2. Aprire il rubinetto (2) del tubo di scarico posto sullo stesso e svuotare il serbatoio nel contenitore di recupero per il detergente.
3. Sciacquare il serbatoio con un getto d'acqua.
4. Una volta svuotato totalmente chiudere il rubinetto (2).

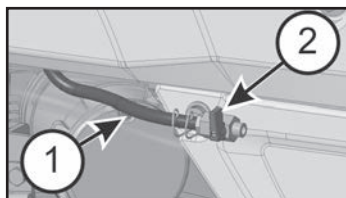

MANUTENZIONE GIORNALIERA

SVUOTAMENTO E PULIZIA DEL SERBATOIO DI RECUPERO



1. Impugnare il tubo di scarico (1) posto sulla parte anteriore della macchina dopo averlo estratto dalla apposita sede di supporto.
2. Svitare il tappo del tubo di scarico azionando la leva (2) posta sullo stesso e svuotare il serbatoio di recupero nelle vasche previste, in ottemperanza alle norme vigenti per quanto riguarda lo smaltimento dei liquidi.

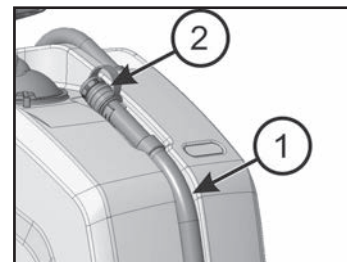

3. Sciacquare il serbatoio con un getto d'acqua.

SVUOTAMENTO E PULIZIA DEL SERBATOIO SOLUZIONE



1. Impugnare il tubo di scarico (1) posto sulla parte destra della macchina dopo averlo estratto dalla apposita sede di supporto.
2. Aprire il rubinetto (2) del tubo di scarico posto sullo stesso e svuotare il serbatoio soluzione nelle vasche previste, in ottemperanza alle norme vigenti per quanto riguarda lo smaltimento dei liquidi.

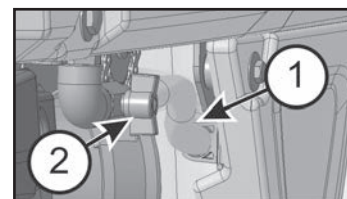

3. Sciacquare il serbatoio con un getto d'acqua.
4. Una volta svuotato totalmente chiudere il rubinetto (2).

PULIZIA DEL FILTRO ASPIRAZIONE



1. Togliere il tappo di aspirazione (1) dopo aver ruotato le levette (2) che lo bloccano.
2. Togliere il filtro e la relativa protezione.
3. Pulire il tutto con un getto d'acqua e specialmente le pareti ed il fondo del filtro.
4. Eseguire le operazioni di lavaggio in modo accurato.
5. Rimontare il tutto.

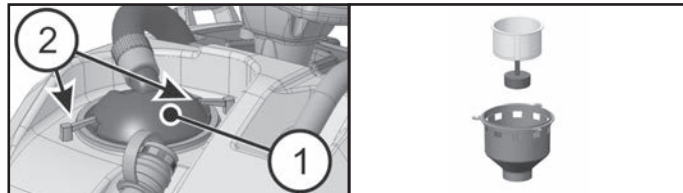

SMONTAGGIO AUTOMATICO DELLA SPAZZOLA



1. Posizionare il manipolatore direzione marcia nella posizione centrale.
2. Accendere la macchina girando la chiave (1) in senso orario.
3. Premere a lungo il pulsante (2) per attivare la funzione di sgancio.
4. Spegnerne la macchina.

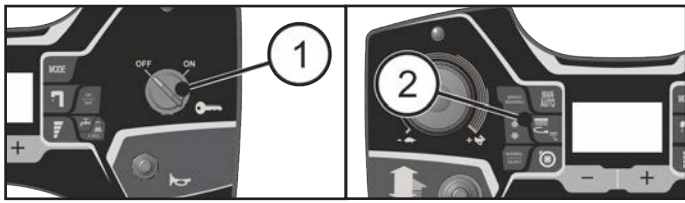

PULIZIA DELLA SPAZZOLA



Smontare la spazzola e pulirla con un getto d'acqua (per lo smontaggio della spazzola vedere "SMONTAGGIO AUTOMATICO DELLA SPAZZOLA").

PULIZIA DEL TERGIPAVIMENTO



Mantenere il tergipavimento pulito è garanzia di una migliore asciugatura.

1. Con il basamento in posizione sollevata, ruotare verso l'esterno il tergipavimento.
2. Con il tergipavimento in questa posizione sfilare il manicotto (1) del tubo tergipavimento.
3. Agire sui galletti (2) svitandoli completamente per liberare il tergipavimento.
4. Pulire accuratamente l'interno dell'innesto sul tergipavimento eliminando eventuali depositi di sporco e pulire accuratamente le gomme del tergipavimento.

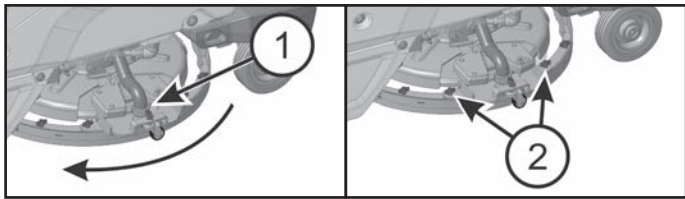

MANUTENZIONE SETTIMANALE

VERIFICA DELLA GOMMA TERGIPAVIMENTO POSTERIORE



Controllare lo stato di usura della gomma tergipavimento ed eventualmente girarla o sostituirla.

Per la sostituzione è necessario:

1. Smontare il tergipavimento (vedere capitolo "PULIZIA DEL TERGIPAVIMENTO").
2. Sganciare la chiusura (1) della lama premigomma.
3. Sfilare la gomma per girarla o sostituirla.

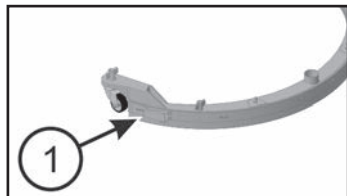

Per rimontare il tergipavimento ripetere all'inverso le operazioni sopra descritte.

PULIZIA DEL TUBO TERGIPAVIMENTO



Ogni settimana o in caso di aspirazione insufficiente è necessario controllare che il tubo tergipavimento non sia ostruito. Eventualmente per pulirlo procedere come segue:

1. Con il basamento in posizione sollevata, ruotare verso l'esterno il tergipavimento.
2. Con il tergipavimento in questa posizione sfilare il manicotto (1) del tubo tergipavimento.

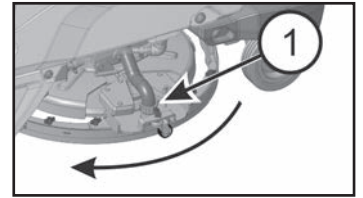

Non lavare il tubo che va dall'aspiratore al serbatoio recupero.

PULIZIA DEL SERBATOIO SOLUZIONE E FILTRO ESTERNO

Portare la macchina fino al luogo previsto per lo scarico della soluzione detergente.



Svitare il tappo di carico serbatoio soluzione.

1. Svitare la calotta del filtro (1) ed estrarre il filtro.
2. Sciacquare con un getto d'acqua il serbatoio soluzione ed i componenti del filtro.

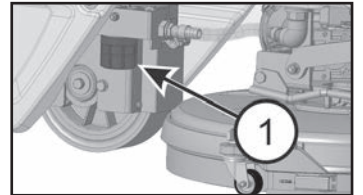

Ultimata la pulizia chiudere il rubinetto e il tappo del serbatoio e rimontare il filtro.

REGOLAZIONE DELL'ALTEZZA DEL TERGIPAVIMENTO

Il tergipavimento deve essere regolato in altezza in funzione dell'usura delle gomme. Al fine di garantire una perfetta asciugatura durante l'utilizzo, il labbro inferiore della gomma posteriore del tergipavimento (1) deve lavorare leggermente piegato indietro in modo uniforme e per tutta la lunghezza.

Per modificare la curvatura della gomma procedere come segue: Allentare il pomello (2) per ogni ruota che si vuole regolare. Ruotare in senso orario la ghiera della ruota per diminuire la curvatura della gomma o in senso antiorario per aumentare la curvatura. Tenendo ferma la ghiera della ruota bloccare il pomello.

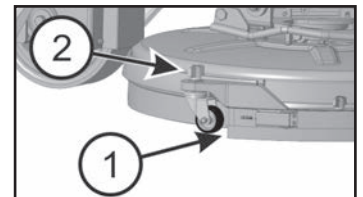

PULIZIA DEL FILTRO (VERSIONE 3S O 3SD)



La macchina con impianto 3S o 3SD è prevista di due filtri: uno per l'impianto standard (vedi capitolo "PULIZIA DEL SERBATOIO SOLUZIONE E FILTRO ESTERNO") e uno per l'impianto 3S o 3SD. Per pulire questo filtro procedere come segue:

1. Chiudere il rubinetto (1).
 2. Svitare la calotta del filtro ed estrarre il filtro.
 3. Sciacquare con un getto d'acqua i componenti del filtro.
- Ultimata la pulizia rimontare il filtro e aprire del tutto il rubinetto.

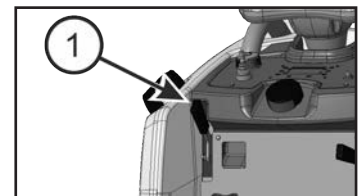

MANUTENZIONE BIMESTRALE



VERIFICA DELLA GOMMA TERGIPAVIMENTO ANTERIORE

Controllare lo stato di usura della gomma tergilavaggio ed eventualmente sostituirla.

1. Smontare il tergilavaggio (vedere capitolo "PULIZIA DEL TERGIPAVIMENTO").
2. Smontare la parte posteriore del tergilavaggio (vedere capitolo "VERIFICA DELLA GOMMA TERGIPAVIMENTO POSTERIORE").
3. Svitare i galletti (1) e togliere la lama premigomma anteriore (2).
4. Sostituire la gomma anteriore (3).
5. Per rimontare il tergilavaggio ripetere all'inverso le operazioni sopra descritte.

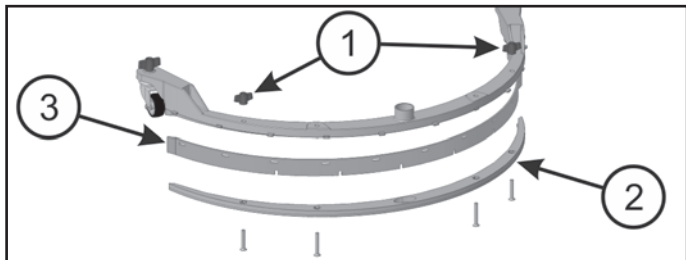

MANUTENZIONE SEMESTRALE

VERIFICA GOMME PARASPRUZZI

Con la spazzola montata, i paraspruzzi devono sfiorare il pavimento. Se sono usurate, le gomme vanno sostituite, vedere capitolo "MONTAGGIO E SMONTAGGIO DEL PARASPRUZZI". L'operazione va effettuata per entrambe le gomme paraspruzzi.

CONTROLLO DEL FUNZIONAMENTO



La verifica dello stato di funzionamento della macchina viene demandato al centro di assistenza tecnica autorizzato.

Non lasciare mai le batterie scariche per lungo tempo.

In caso di visualizzazione di allarmi contattare il centro di assistenza.



Se con la chiave di accensione posizionata girata in senso orario per accendere la macchina non si attiva il display e nessun'altra funzione, bisogna controllare la connessione delle batterie alla macchina (vedi capitolo "COLLEGAMENTO CONNETTORE BATTERIE ED ACCENSIONE MACCHINA"). Se il guasto persiste, contattare il centro di assistenza tecnica autorizzato.

Se sul display compare questa schermata, significa che il freno di stazionamento è disinserito. In questo caso tutte le funzioni della macchina sono disattivate.

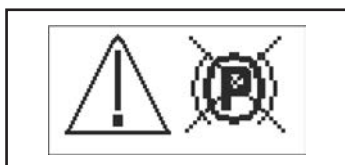

Per riattivare il freno di stazionamento vedere il capitolo "DISIMBALLO E MOVIMENTAZIONE MANUALE DELLA MACCHINA" al punto 5.

IL MOTORE ASPIRAZIONE NON FUNZIONA

1. Controllare lo stato di carica delle batterie sul display.
2. Controllare che sul display sia attiva la segnalazione di avviamento del motore aspirazione.
3. Verificare la corretta connessione del motore aspirazione.

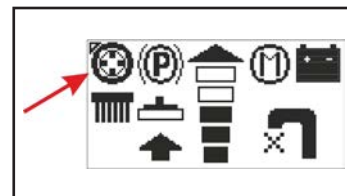

Se il guasto persiste, contattare il centro di assistenza tecnica autorizzato.

IL MOTORE SPAZZOLA NON FUNZIONA

1. Controllare lo stato di carica delle batterie sul display.
2. Controllare che sul display sia attiva la segnalazione di azionamento del motore spazzola.
3. Premere il pedale comando marcia (1) posto sulla pedana per avviare la macchina.



Se il guasto persiste, contattare il centro di assistenza tecnica autorizzato.

IL MOTORE TRAZIONE NON FUNZIONA

1. Verificare la posizione del manipolatore (1).
2. In presenza di segnali di allarme è necessario spegnere e riaccendere la macchina per ripristinare la funzionalità.
3. Controllare lo stato di carica delle batterie sul display.



4. Premere il pedale comando marcia (2) posto sulla pedana per avviare la macchina.

Se il guasto persiste, contattare il centro di assistenza tecnica autorizzato.

LA SOLUZIONE NON SCENDE SULLA SPAZZOLA

La macchina è equipaggiata con elettrovalvola, quindi per far scendere la soluzione detergente è necessario che la spazzola giri.

1. Verificare sul display che sia abilitata l'elettrovalvola.
2. Controllare che la leva rubinetto (1) sia aperta (modalità Standard) o che l'elettrovalvola sia attiva (modalità 3S o 3SD).

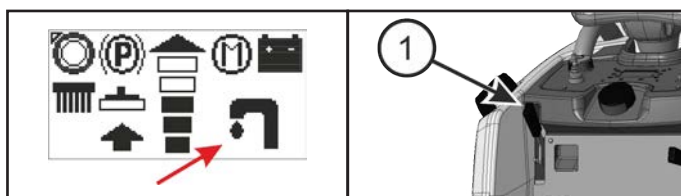
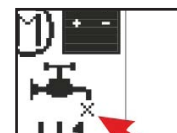

3. Controllare il livello di liquido nel serbatoio soluzione.
 4. Controllare che il filtro soluzione sia pulito (vedere nel paragrafo "PULIZIA DEL FILTRO ESTERNO").
- Se il guasto persiste, contattare il centro di assistenza tecnica autorizzato.

LA MACCHINA NON PULISCE BENE

1. La spazzola non ha le setole della dimensione appropriata: contattare il centro di assistenza tecnica autorizzato.
2. La spazzola ha le setole usurate. Controllare lo stato di usura della spazzola ed eventualmente sostituirla (la spazzola si deve sostituire quando le setole hanno raggiunto un'altezza di circa 15mm).
3. Per sostituire la spazzola vedere il capitolo "SMONTAGGIO AUTOMATICO DELLA SPAZZOLA" e "MONTAGGIO DELLA SPAZZOLA".
4. La soluzione detergente è insufficiente: aprire di più il rubinetto (vedere capitolo "REGOLAZIONE DEL FLUSSO SOLUZIONE DETERGENTE").
5. Controllare che il detersivo sia nella percentuale consigliata.

Consultare il centro di assistenza tecnica autorizzato per un suggerimento.

IL TERGIPAVIMENTO NON ASCIUGA

1. Controllare che le gomme tergipavimento siano pulite.
2. Controllare la regolazione dell'altezza e dell'inclinazione del tergipavimento (vedere "REGOLAZIONE DEL TERGIPAVIMENTO" in "PRIMA DELL'USO").
3. Controllare che il tubo di aspirazione sia inserito correttamente nel proprio alloggiamento sul serbatoio di recupero e sul tergipavimento o che non sia ostruito.
4. Intervenire sul filtro di aspirazione pulendolo.
5. Sostituire le gomme se usurate.
6. Controllare che sul display sia attivo il simbolo del motore aspirazione.

7. Se il motore è in modalità silenziosa, metterlo in modalità standard.

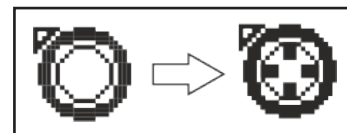

8. Controllare la chiusura del coperchio aspiratore.

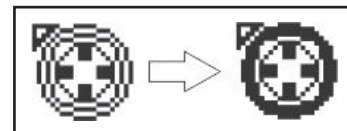

9. Controllare che il serbatoio di recupero non sia pieno mandando in chiusura il galleggiante.

Se il guasto persiste, contattare il centro di assistenza tecnica autorizzato.

PRODUZIONE ECCESSIVA DI SCHIUMA

Controllare che sia stato usato detersivo a schiuma frenata. Eventualmente aggiungere una minima quantità di liquido antischiuma nel serbatoio recupero.

Si tenga presente che si ha una maggior produzione di schiuma quando il pavimento è poco sporco. In tal caso diluire maggiormente la soluzione detergente.

MANUTENZIONE PROGRAMMATA

TABELLA MANUTENZIONE PERIODICA ORDINARIA

INTERVENTO	GIORNALIERO	PERIODICO
PULIZIA SERBATOIO DI RECUPERO	•	
PULIZIA FILTRO ASPIRAZIONE	•	
PULIZIA FILTRO SOLUZIONE		•
PULIZIA SPAZZOLA	•	
SMONTAGGIO SPAZZOLA E PULIZIA	•	
PULIZIA TERGIPAVIMENTO	•	
VERIFICA GOMMA TERGIPAVIMENTO ANTERIORE		•
VERIFICA GOMMA TERGIPAVIMENTO POSTERIORE		•
VERIFICA GOMMA PARASPRUZZI		•
CONTROLLO REGOLAZIONE TERGIPAVIMENTO		•
PULIZIA TUBO TERGIPAVIMENTO		•
PULIZIA SERBATOIO SOLUZIONE		•
CONTROLLO ELETTRILITO BATTERIE		•